

## Produktdatenblatt ANDANO 700-U

Art. Nr. 522971

Vorteil

---



- Ausgewogene Komposition optischer und funktionaler Elemente
- Moderne Gesamtanmutung durch harmonisches Zusammenspiel von Eck- und Bodenradien und der Seidenglanz-Oberfläche
- Hochwertige Ausstattung mit verdecktem Überlauf C-overflow und Ablaufsystem InFino – elegant integriert und besonders pflegeleicht
- Großes Beckenvolumen und praktisch nutzbare Bodenfläche
- Edles Zubehör optional erhältlich

## Planungshinweise

---

- Hinweis: Bitte bestellen Sie Ablaufverbindungen für Kombinationen aus zwei Einzelbecken separat.

## Lieferumfang

---

- Ablaufgarnitur mit Raumsparrohr
- 3 ½" InFino-Korbventil
- Befestigungsset

## Details

---

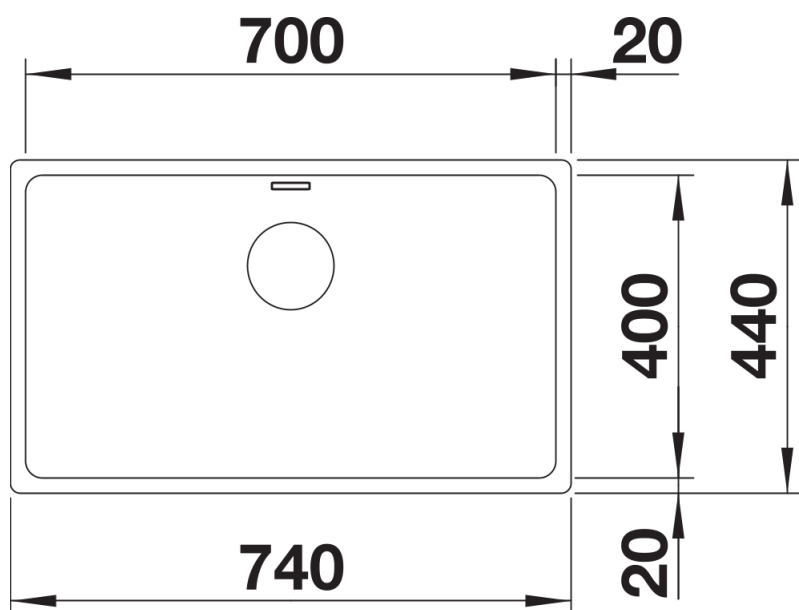

Aufsicht

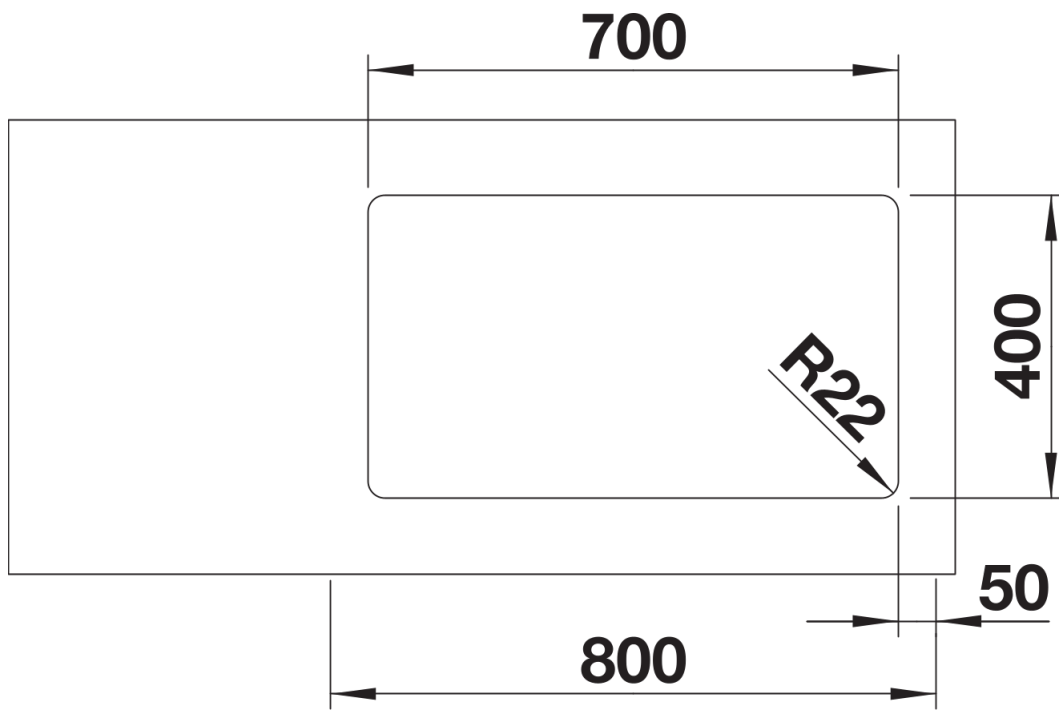

Ausschnitt

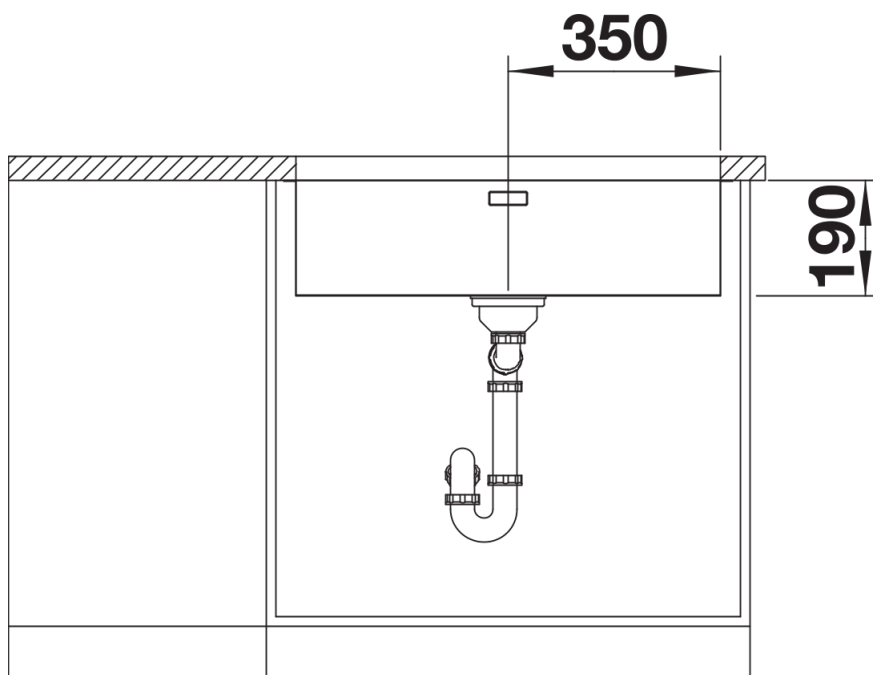

Frontansicht

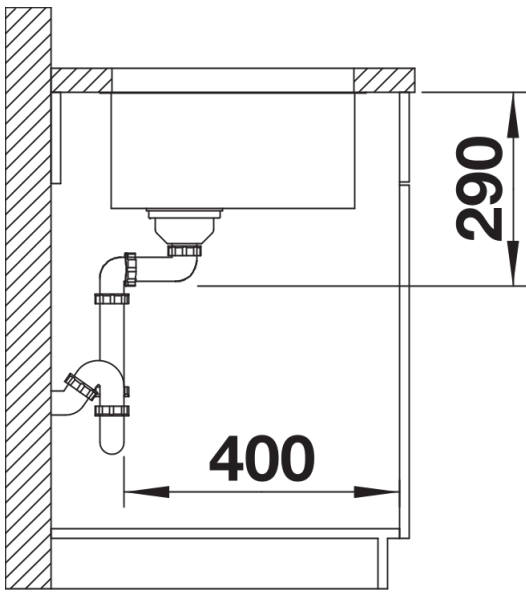

Seitenansicht